



Kompakter Panel-PC mit Erweiterungssteckplatz – Touchscreen / IPC479 –

Mechanische Abmessungen
Ergänzung zum Datenblatt

Ausgabe 1.00

11.3.2009

MSC Tuttlingen GmbH

Rudolf-Diesel-Straße 17
D-78532 Tuttlingen

Tel. +49 7461 925 200

Fax +49 7461 925 268

E-Mail vertrieb@msc-tuttlingen.de

www.msc-tuttlingen.de



Inhaltsverzeichnis

1	BeBo mit 12,1"-Display	3
1.1	Frontplatte	3
1.2	Gerätemaße	4
	BeBo1-T/x-xxx/12,1/.....	4
1.3	Einbaumaße	6
2	BeBo mit 15,0"-Display	7
2.1	Frontplatte	7
2.2	Gerätemaße	8
	BeBo1-T/x-xxx/15,0/.. · BeBo1-T/x-xxx/15,0/..V2A · BeBo1-G/x-xxx/15,0/..V2A.....	8
2.3	Einbaumaße	10
3	BeBo mit 17,0"-Display	11
3.1	Frontplatte	11
3.2	Gerätemaße	12
	BeBo1-T/x-xxx/17,0/.....	12
3.3	Einbaumaße	14
4	BeBo mit 19,0"-Display	15
4.1	Frontplatte	15
4.2	Gerätemaße	16
	BeBo1-T/x-xxx/19,0/.. · BeBo1-T/x-xxx/19,0/..V2A · BeBo1-G/x-xxx/19,0/..V2A.....	16
4.3	Einbaumaße	18
5	Abdeckhaube für Laufwerk auf der Gehäuserückseite [Option]	19
	DVD-ROM/DVD-RW-Laufwerk [Slimline]	19
6	Nomenklatur	20

Abbildungsverzeichnis

Abb. 1-1:	BeBo1-T/x-xxx/12,1/.. – Frontplatte	3
Abb. 1-2:	BeBo1-T/x-xxx/12,1/.. – Gerätemaße	5
Abb. 1-3:	BeBo1-T/x-xxx/12,1/.. – Einbaumaße	6
Abb. 2-1:	BeBo1-T/x-xxx/15,0/.. – Frontplatte	7
Abb. 2-2:	BeBo1-x/x-xxx/15,0/.. /V2A – Frontplatte	7
Abb. 2-3:	BeBo1-T/x-xxx/15,0/.. · BeBo1-x/x-xxx/15,0/.. /V2A – Gerätemaße	9
Abb. 2-4:	BeBo1-T/x-xxx/15,0/.. · BeBo1-x/x-xxx/15,0/.. /V2A – Einbaumaße	10
Abb. 3-1:	BeBo1-T/x-xxx/17,0/.. – Frontplatte	11
Abb. 3-2:	BeBo1-T/x-xxx/17,0/.. – Gerätemaße	13
Abb. 3-3:	BeBo1-T/x-xxx/17,0/.. – Einbaumaße	14
Abb. 4-1:	BeBo1-T/x-xxx/19,0/.. – Frontplatte	15
Abb. 4-2:	BeBo1-x/x-xxx/19,0/.. /V2A – Frontplatte	15
Abb. 4-3:	BeBo1-T/x-xxx/19,0/.. · BeBo1-x/x-xxx/19,0/.. /V2A – Gerätemaße	17
Abb. 4-4:	BeBo1-T/x-xxx/19,0/.. · BeBo1-x/x-xxx/19,0/.. /V2A – Einbaumaße	18
Abb. 5-1:	Abdeckhaube für DVD-Laufwerk [Slimline]	19
Abb. 6-1:	Beispiel zur Typ-Bezeichnung	20

© Copyright MSC Tuttlingen GmbH, 78532 Tuttlingen, 2009
 Technische Änderungen vorbehalten.

1 BeBo mit 12,1"-Display

1.1 Frontplatte

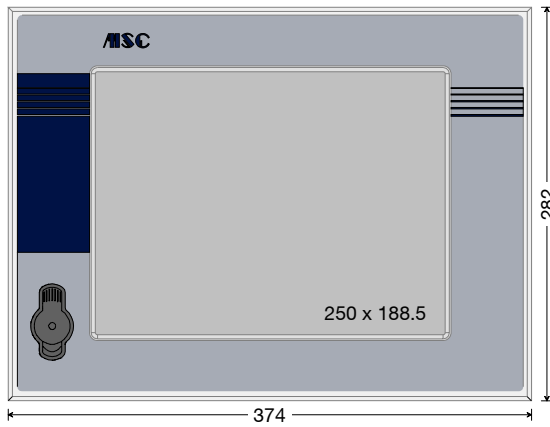

- 374 mm x 282 mm
 - 12,1" Display
 - Frontdesign MSC
 - Touchscreen
 - BeBo1-T¹⁾/12,1/..
 - 2 x USB unter Abdeckung
- ¹⁾ CPU: Celeron M oder Pentium M

Abb. 1-1: BeBo1-T/x-xxx/12,1/.. – Frontplatte

1.2 Gerätemaße

BeBo1-T/x-xxx/12,1/..

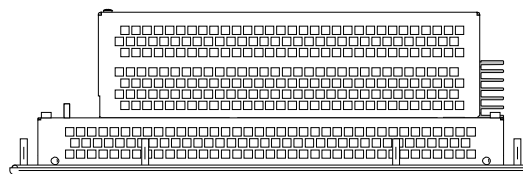
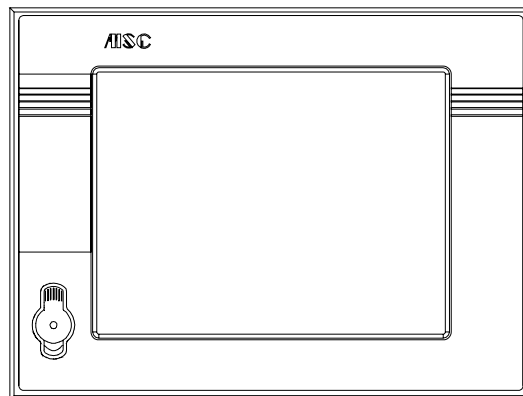
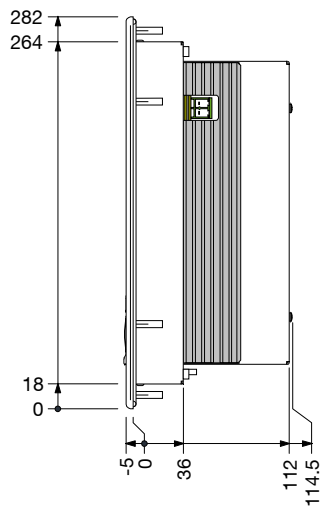
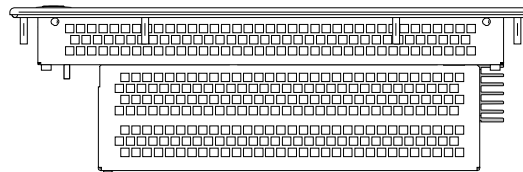

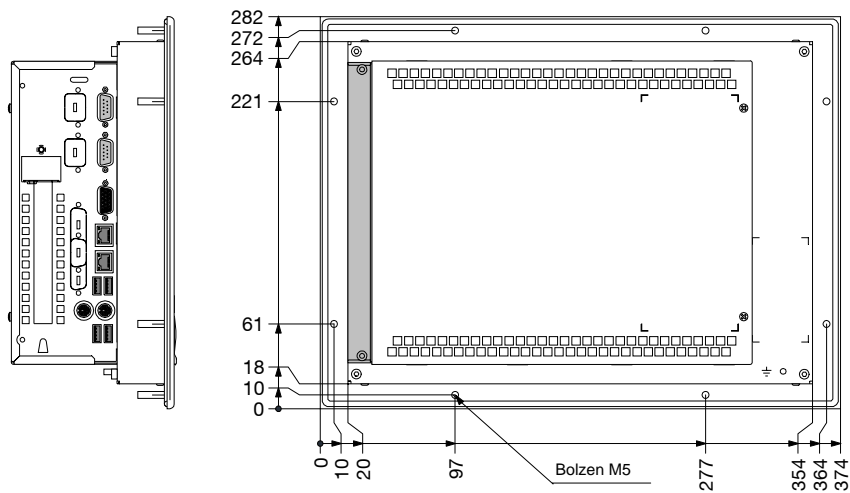

Allgemeintoleranz
ISO 2768 – mK

8 x Einpress-Gewindebolzen M5

Abb. 1-2: BeBo1-T/x-xxx/12,1/.. – Gerätemaße

Hinweis: Die Abmessungen gelten für das Grundgerät,
d.h. ohne Abdeckhaube für optionales Laufwerk auf der Gehäuserückseite.

1.3 Einbaumaße

Empfohlener Einbauausschnitt



Abb. 1-3: BeBo1-T/x-xxx/12,1/.. – Einbaumaße

2 BeBo mit 15,0"-Display

2.1 Frontplatte

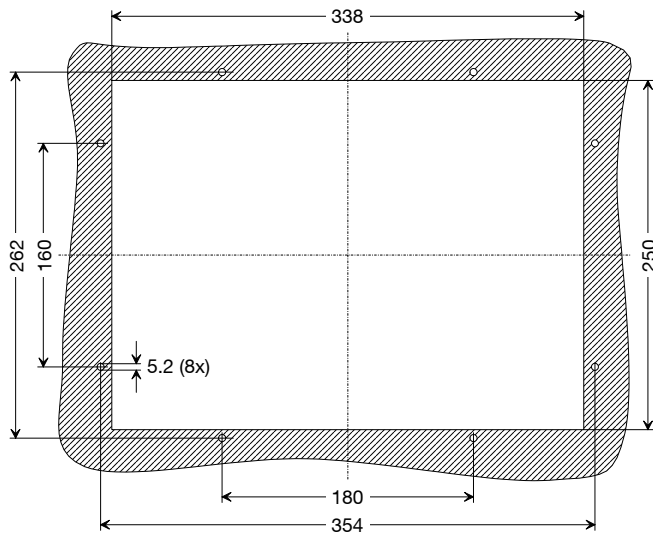
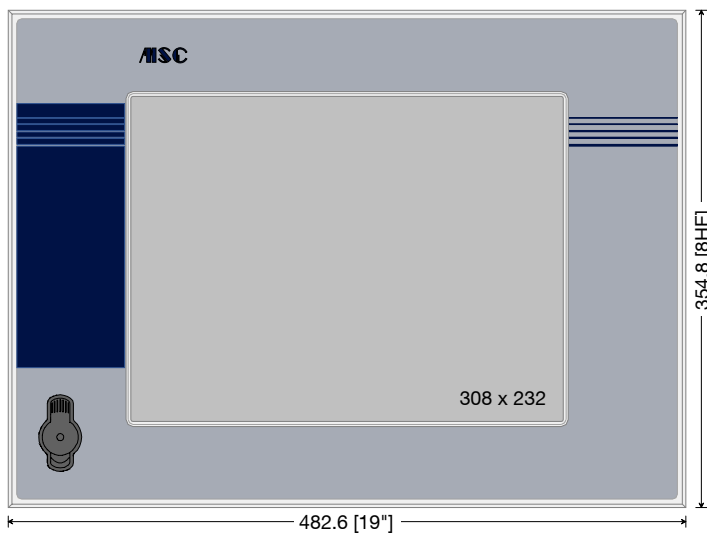

- 19"/8HE
- 15,0" Display
- Frontdesign MSC
- Touchscreen
 - BeBo1-T/¹⁾/15,0/..
- 2 x USB unter Abdeckung

¹⁾ CPU: Celeron M oder Pentium M

Abb. 2-1: BeBo1-T/x-xxx/15,0/.. – Frontplatte

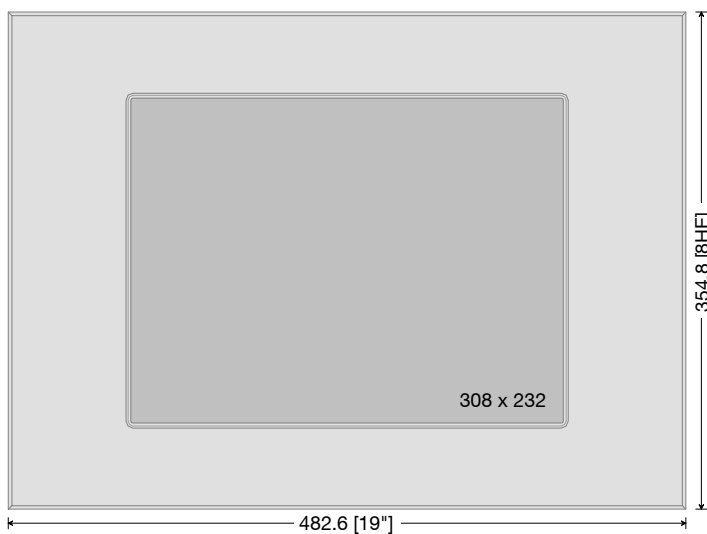

- 19"/8HE
- 15,0" Display
- Edelstahl-Ausführung
- Touchscreen
 - BeBo1-T/¹⁾/15,0/..V2A
- Glasscheibe
 - BeBo1-G/¹⁾/15,0/..V2A

¹⁾ CPU: Celeron M oder Pentium M

Abb. 2-2: BeBo1-x/x-xxx/15,0/..V2A – Frontplatte

HE = Höhen-Einheit

1 HE = 1,75"
= 44,45 mm

2.2 Gerätemaße

BeBo1-T/x-xxx/15,0/.. · BeBo1-T/x-xxx/15,0/..V2A · BeBo1-G/x-xxx/15,0/..V2A

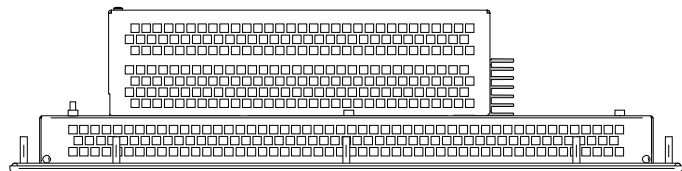
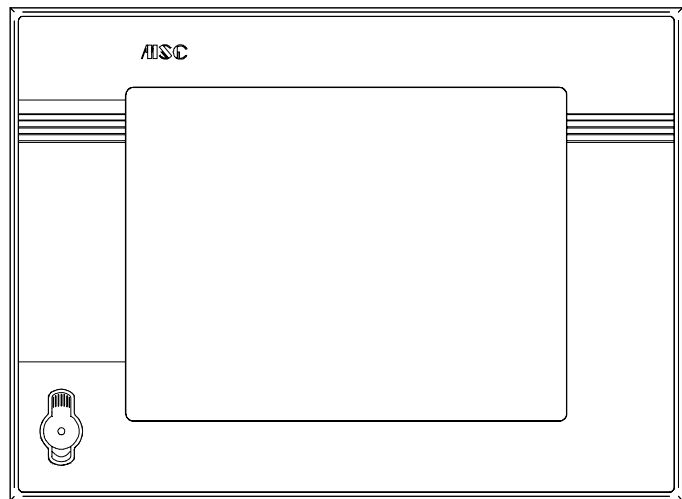
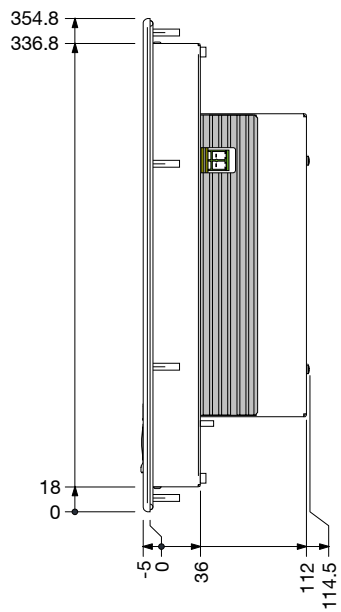
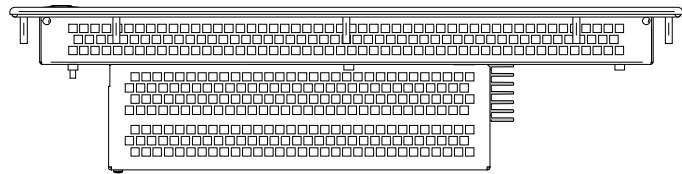

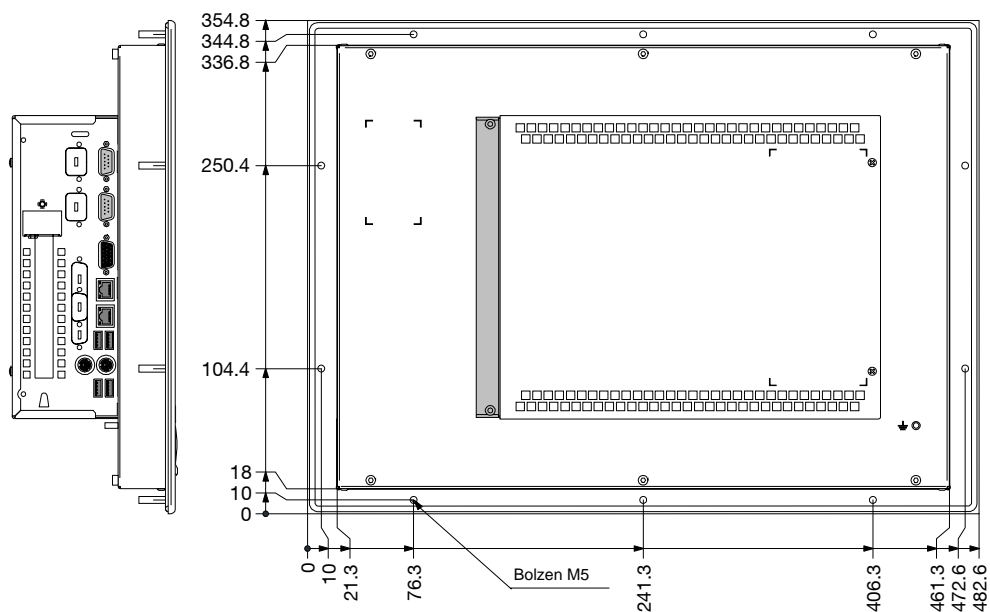

Allgemeintoleranz
ISO 2768 – mK

10 x Einpress-Gewindebolzen M5

Abb. 2-3: BeBo1-T/x-xxx/15,0/.. · BeBo1-x/x-xxx/15,0/.. /V2A – Gerätemaße

Hinweis: Die mechanischen Abmessungen der Geräte BeBo1-T, BeBo1-T/./V2A und BeBo1-G/./V2A mit 15,0" Display, d.h. Frontplatte 19"/8HE, sind identisch. Die Abbildung zeigt BeBo1-T/x-xxx/15,0/... Die Abmessungen gelten für das Grundgerät, d.h. ohne Abdeckhaube für optionales Laufwerk auf der Gehäuserückseite.

2.3 Einbaumaße

Empfohlener Einbauausschnitt



Abb. 2-4: BeBo1-T/x-xxx/15,0/.. · BeBo1-x/x-xxx/15,0/..V2A – Einbaumaße

3 BeBo mit 17,0"-Display

3.1 Frontplatte

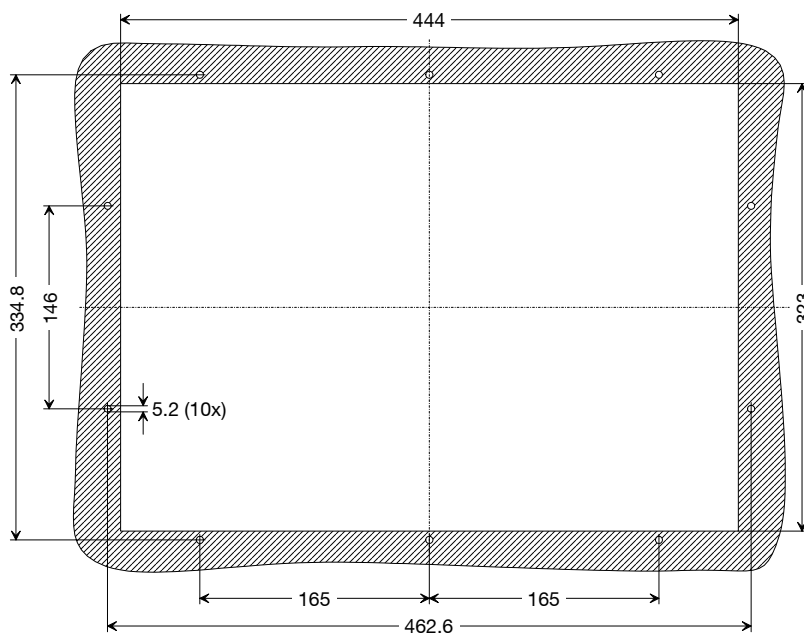
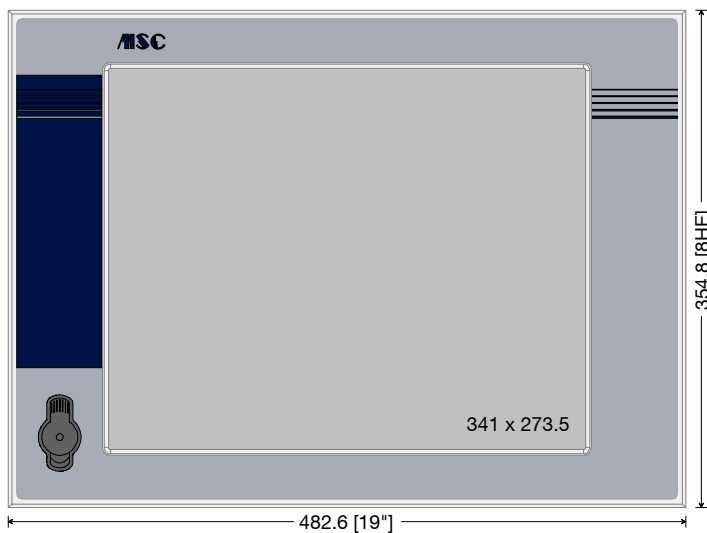

- 19"/8HE
- 17,0" Display
- Frontdesign MSC
- Touchscreen
 - BeBo1-T¹⁾/17,0/..
- 2 x USB unter Abdeckung

¹⁾ CPU: Celeron M oder Pentium M

Abb. 3-1: BeBo1-T/x-xxx/17,0/.. – Frontplatte

HE = Höhen-Einheit

1 HE = 1,75"
= 44,45 mm

3.2 Gerätemaße

BeBo1-T/x-xxx/17,0/..

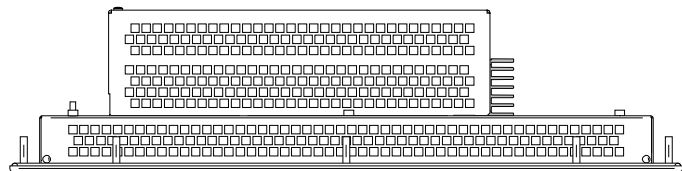
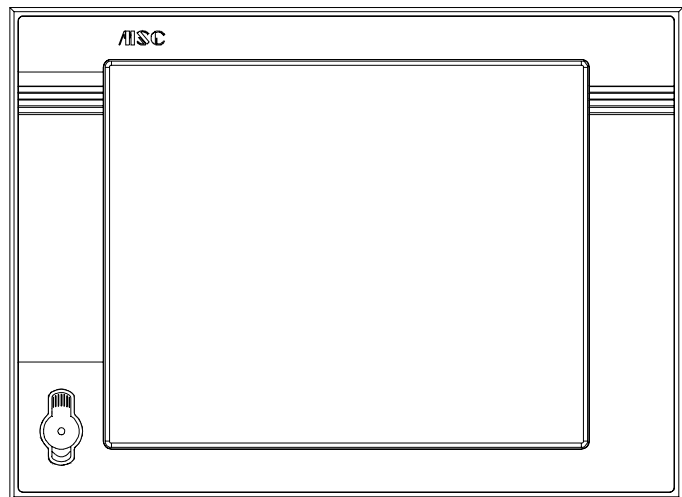
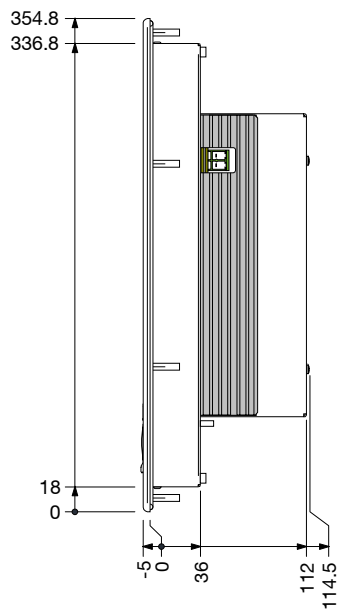
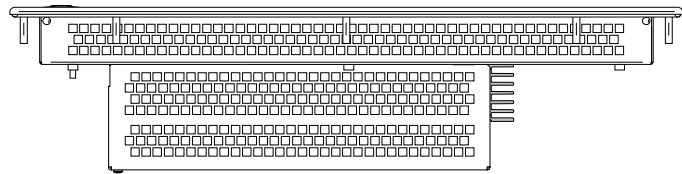

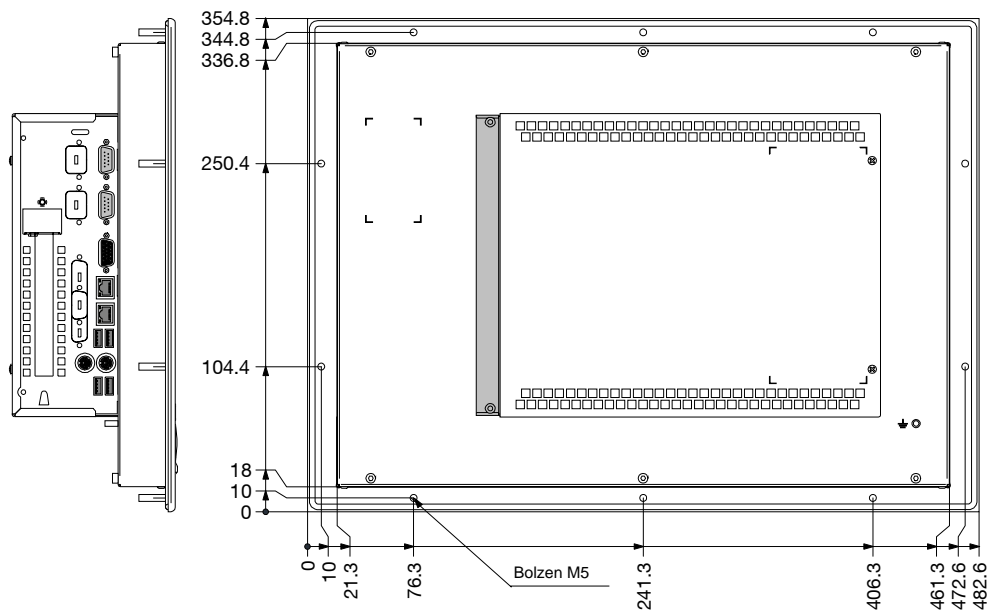

Allgemeintoleranz
ISO 2768 – mK

10 x Einpress-Gewindebolzen M5

Abb. 3-2: BeBo1-T/x-xxx/17,0/.. – Gerätemaße

Hinweis: Die Abmessungen gelten für das Grundgerät,
d.h. ohne Abdeckhaube für optionales Laufwerk auf der Gehäuserückseite.

3.3 Einbaumaße

Empfohlener Einbauausschnitt



Abb. 3-3: BeBo1-T/x-xxx/17,0/.. – Einbaumaße

4 BeBo mit 19,0"-Display

4.1 Frontplatte

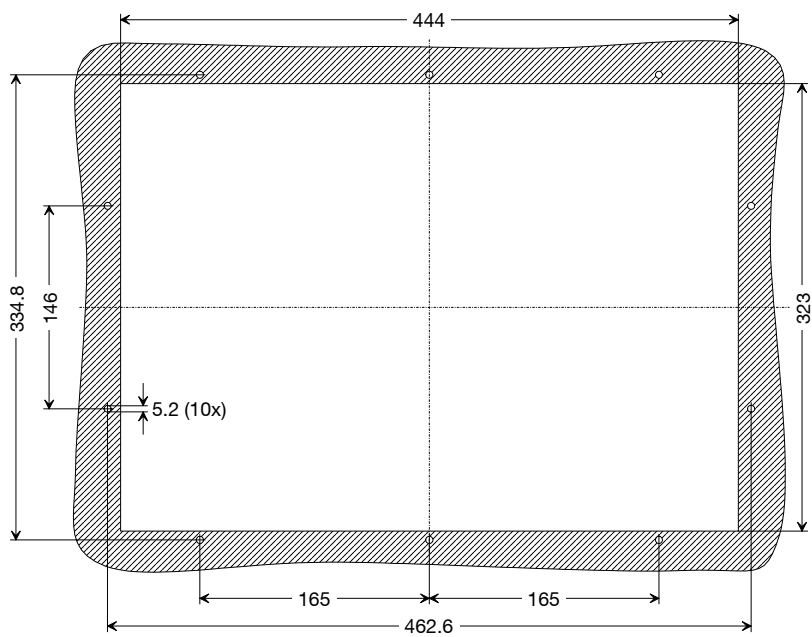

- 19"/9HE
- 19,0" Display
- Frontdesign MSC
- Touchscreen
 - BeBo1-T/¹⁾/19,0/..
- 2 x USB unter Abdeckung

¹⁾ CPU: Celeron M oder Pentium M

Abb. 4-1: BeBo1-T/x-xxx/19,0/.. – Frontplatte

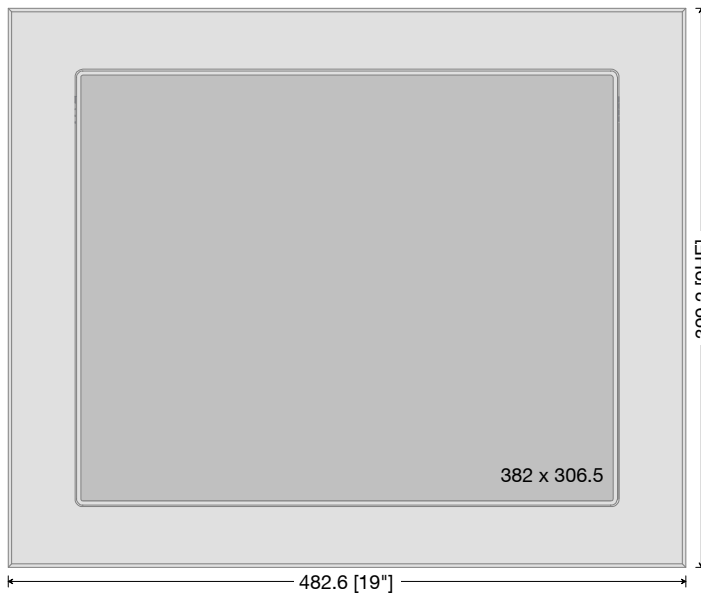

- 19"/9HE
- 19,0" Display
- Edelstahl-Ausführung
- Touchscreen
 - BeBo1-T/¹⁾/19,0/..V2A
- Glasscheibe
 - BeBo1-G/¹⁾/19,0/..V2A

¹⁾ CPU: Celeron M oder Pentium M

Abb. 4-2: BeBo1-x/x-xxx/19,0/..V2A – Frontplatte

HE = Höhen-Einheit

1 HE = 1,75"
= 44,45 mm

4.2 Gerätemaße

BeBo1-T/x-xxx/19,0/.. · BeBo1-T/x-xxx/19,0/..V2A · BeBo1-G/x-xxx/19,0/..V2A

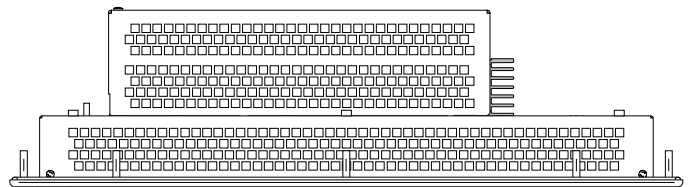
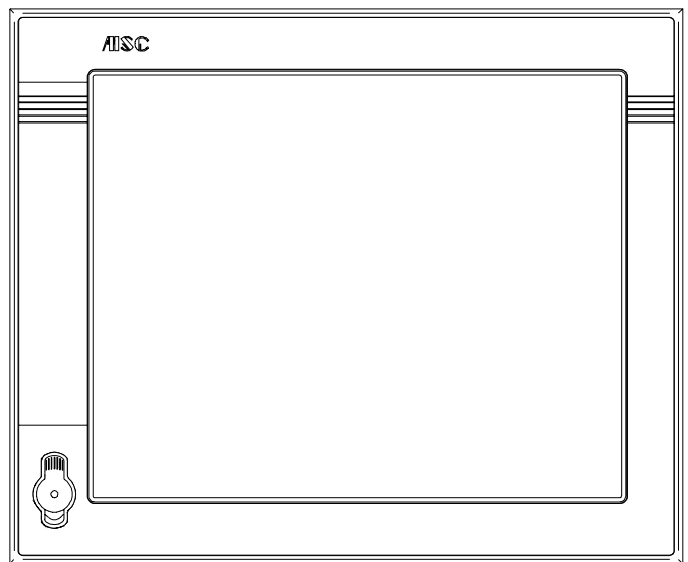
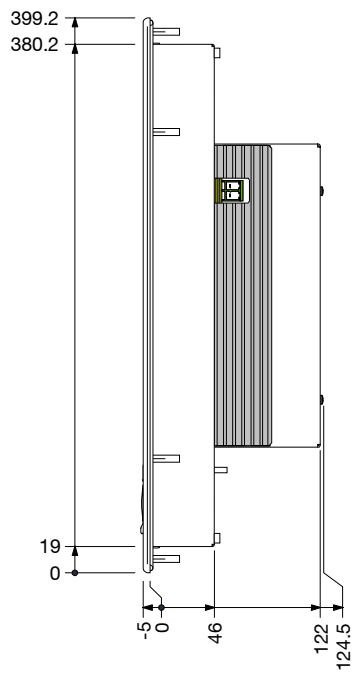
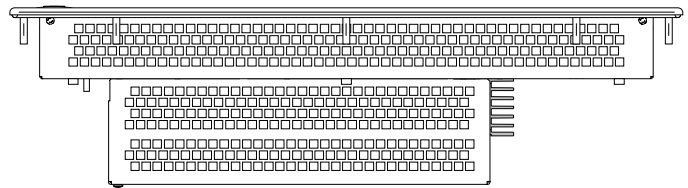

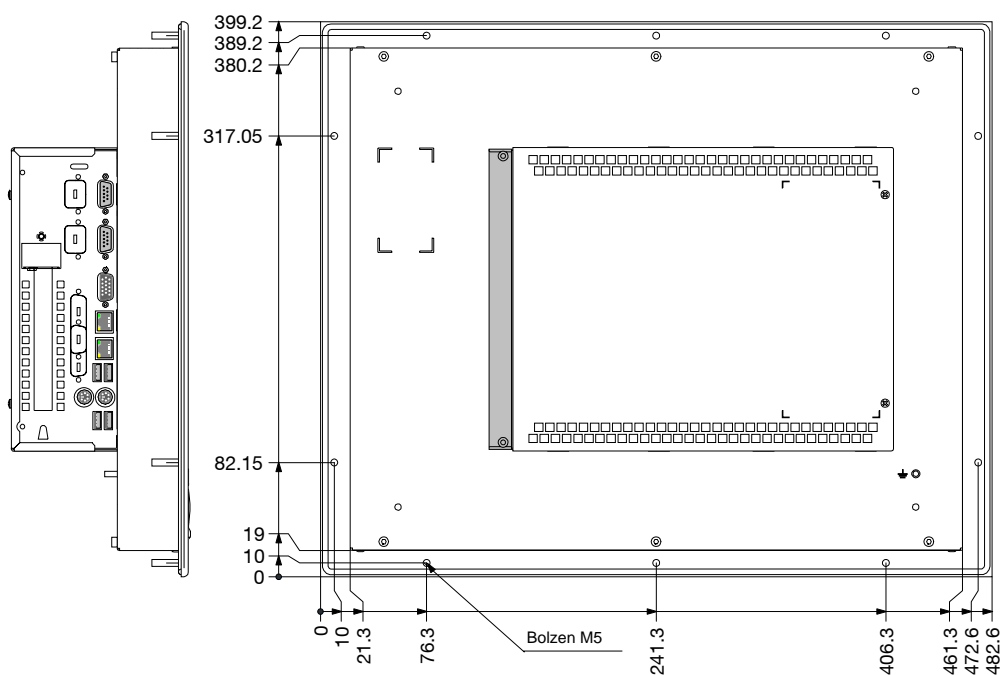

Allgemeintoleranz
ISO 2768 – mK

10 x Einpress-Gewindebolzen M5

Abb. 4-3: BeBo1-T/x-xxx/19,0/... · BeBo1-x/x-xxx/19,0/.../V2A – Gerätemaße

Hinweis: Die mechanischen Abmessungen der Geräte BeBo1-T, BeBo1-T/.../V2A und BeBo1-G/.../V2A mit 19,0" Display, d.h. Frontplatte 19"/9HE, sind identisch. Die Abbildung zeigt BeBo1-T/x-xxx/19,0/... Die Abmessungen gelten für das Grundgerät, d.h. ohne Abdeckhaube für optionales Laufwerk auf der Gehäuserückseite.

4.3 Einbaumaße

Empfohlener Einbauausschnitt



Abb. 4-4: BeBo1-T/x-xxx/19,0/.. · BeBo1-x/x-xxx/19,0/..V2A – Einbaumaße

5 Abdeckhaube für Laufwerk auf der Gehäuserückseite [Option]

Optional ist es möglich, ein Laufwerk an der Rückseite des BeBo zu integrieren.

Die nachfolgende Abbildung zeigt die Gehäusehaube des BeBo, zuzüglich der aufgesetzten Abdeckhaube des Laufwerks.

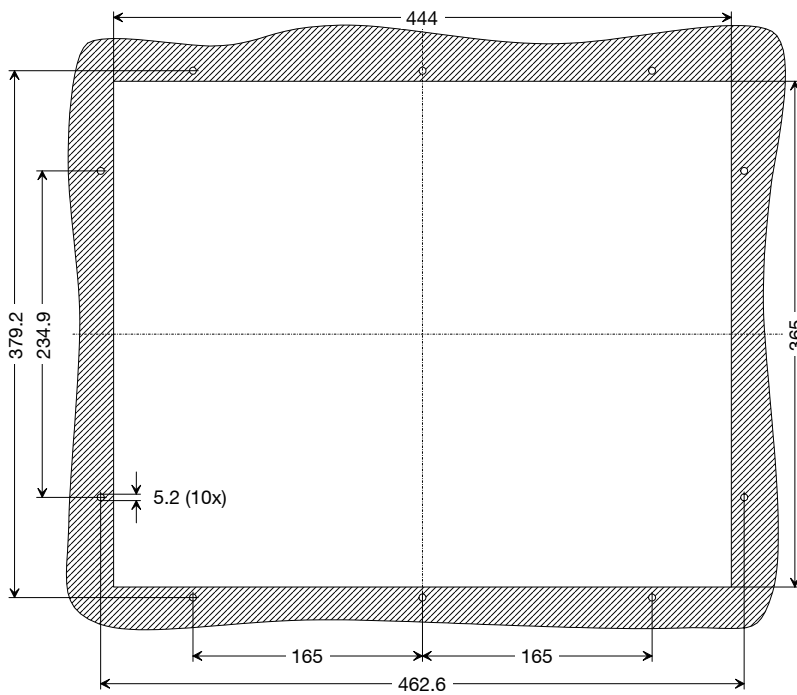
Beachte:

Einbautiefe (mit Laufwerk) = Einbautiefe (Standard) + Abdeckhaube (Laufwerk)

Die Einbautiefe des Gesamtgeräts vergrößert sich um den Wert der Abdeckhaube, z.B. für

BeBo1-T/x-xxx/15,0/.. mit DVD-Laufwerk:

Einbautiefe (mit DVD) = 112 mm + 22 mm = 134 mm

DVD-ROM/DVD-RW-Laufwerk [Slimline]

Einbautiefe = Standard + 22 mm



Abb. 5-1: Abdeckhaube für DVD-Laufwerk [Slimline]

6 Nomenklatur

Die Bezeichnung der unterschiedlichen Versionen aus der Typreihe BeBo richtet sich nach

- der Art des Bedienpanels,
- der CPU,
- der Displaygröße,
- der Hard-Disk,
- dem Speicherausbau,
- dem Betriebssystem,
- den Optionen
 - Laufwerk,
 - zusätzliche Schnittstellen,
 - Frontplatte in Edelstahl.

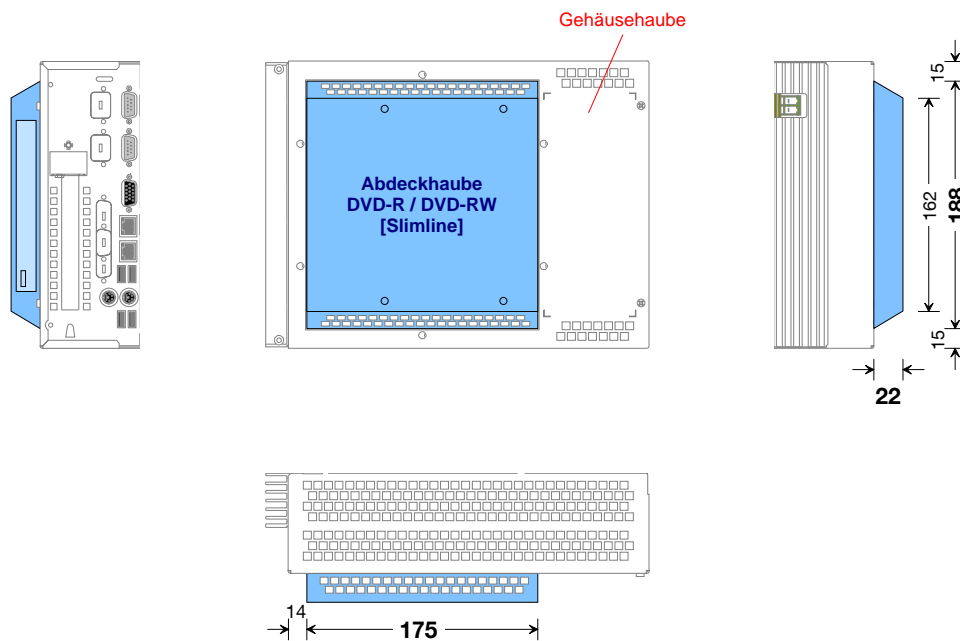
Zum Beispiel:

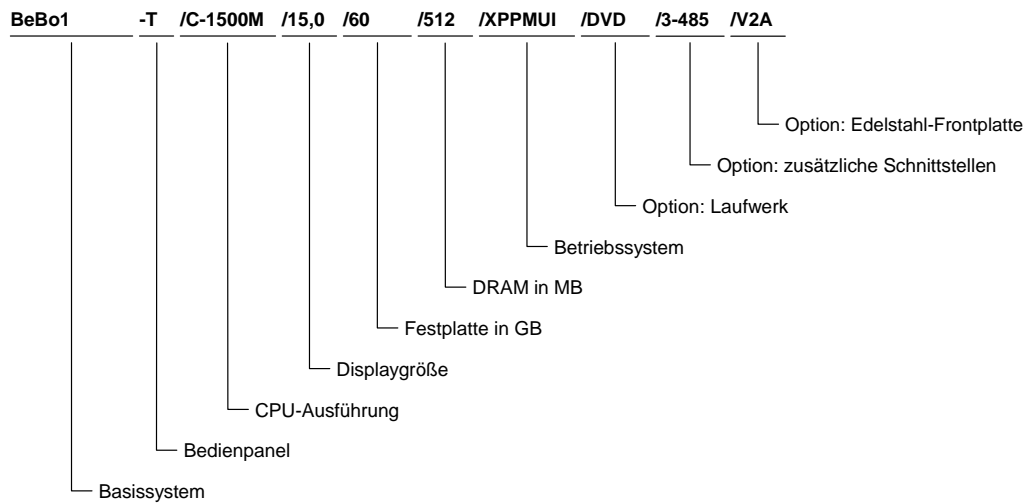

Abb. 6-1: Beispiel zur Typ-Bezeichnung